

BRAUN

Satin Hair 7



HD 785

HD 780

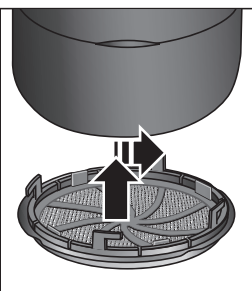
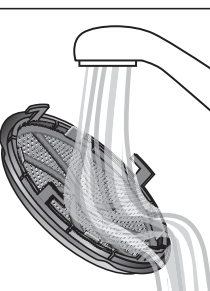
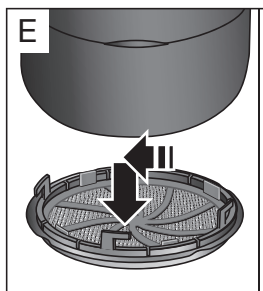
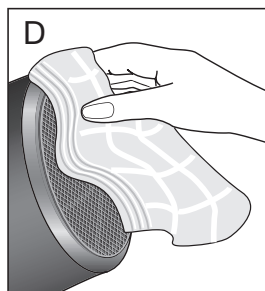
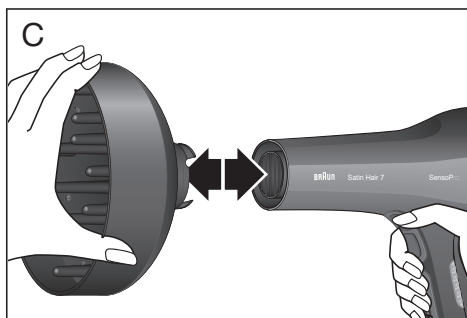
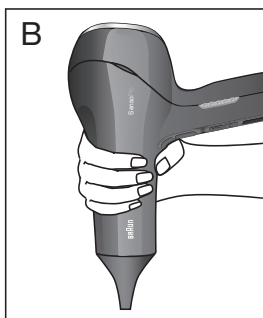
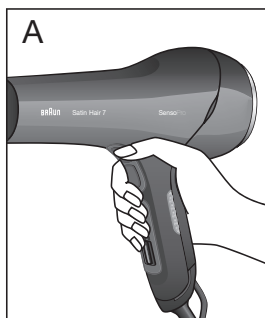
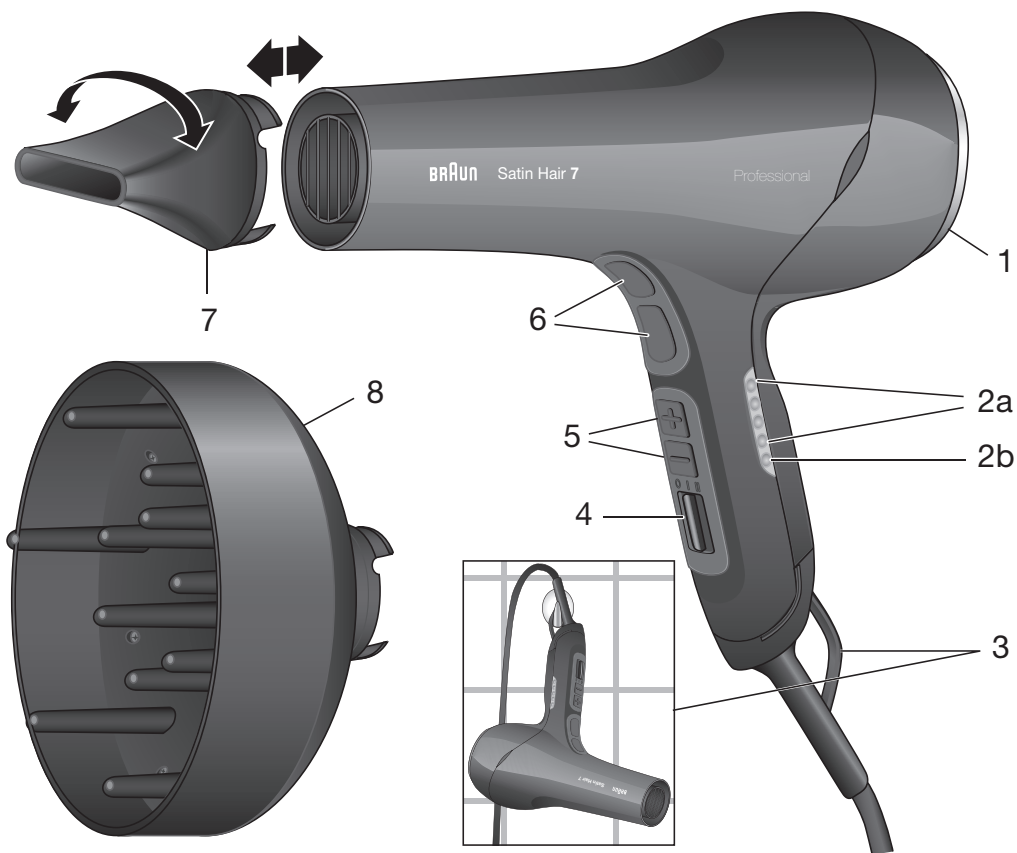

Русский

Руководство по эксплуатации

Наша продукция разрабатывается с учетом высочайших стандартов качества, функциональности и дизайна. Мы надеемся, что вы останетесь довольны новым продуктом Braun.

Фен предназначен для бытового использования, хотя обладает профессиональными характеристиками.

Пожалуйста, внимательно прочитайте инструкцию перед использованием фена. Не выбрасывайте инструкцию после прочтения.

Обратите внимание

- Перед тем как вставить вилку фена в розетку переменного тока, убедитесь, что напряжение вашей домашней электросети соответствует напряжению, указанному на фене.
-  Запрещается использовать устройство рядом с источником воды (напр., наполненной раковины, ванной или душем). Фен необходимо постоянно держать сухим. Не берите фен мокрыми руками.
- Если вы пользуетесь феном в ванной, не забудьте вынуть его вилку из розетки после использования или перед чисткой. Даже выключенный фен, подсоединенный к электросети, может представлять опасность.
- Для дополнительной защиты мы рекомендуем установить в ванной устройство защитного отключения (УЗО) с номинальным сопротивлением току срабатывания не выше 30 мА. Подробную информацию можно получить у техника, занимающегося установкой.
- Обратите внимание, что входная и выходная распределительные решетки не должны блокироваться после включения фена.
- Фен оборудован автоматической системой защиты от перегрева. В случае перегрева нагревающий элемент отключается, но сам фен при этом продолжает работать. Через некоторое время, после остывания фена, нагревающий элемент повторно включается. При этом входная и выходная распределительные решетки не должны блокироваться.
- Не направляйте фен на глаза, руки и другие участки тела, чувствительные к высоким температурам.
- Не оборачивайте шнур фена вокруг корпуса.
- Регулярно проверяйте шнур на отсутствие износа или повреждений. Если у вас возникают сомнения относительно состояния устройства, обратитесь в ближайший сервисный центр Braun для проверки и ремонта. Провод устройства может быть заменен только в авторизованном сервисном центре Braun. Ремонт, выполненный неквалифицированными специалистами, может привести к угрозе жизни и здоровью пользователя.

- Дети от 8 лет и лица с ограниченными физическими, сенсорными или умственными способностями, а также с отсутствием необходимых знаний и опыта могут использовать фен только под наблюдением или после получения инструкций по безопасному использованию и возможным рискам. Не использовать в детских играх. Не позволять детям, даже если они старше 8 лет, без наблюдения взрослых заниматься очисткой или ремонтом фена.

Описание и комплектность

- 1 Входная распределительная решетка с защитным фильтром
- 2 Датчик температур
 - a) красные светодиоды – 4 режима нагрева
 - b) синий светодиод – холодный воздух
- 3 Петля
- 4 Выключатель
- 5 Кнопки регулирования температуры (+ / -)
- 6 Кнопки регулирования потока холодного воздуха
- 7 Насадка для профессиональной укладки
- 8 Профессиональный диффузор (только для модели HD 785)

Использование

Данную модель фена можно удерживать двумя способами:
за ручку (A), что обеспечивает удобный доступ ко всем кнопкам,
и за корпус (B). Благодаря специальной охлаждающей системе корпус фена не нагревается.

Включение

Используйте выключатель (4), чтобы включить устройство и выбрать характер воздушного потока:

O = выключено

I = слабый воздушный поток

II = сильный воздушный поток

Датчик температур (2)

Красные светодиоды (2a) отображают настройки теплового режима – от 1 (низкая температура) до 4 (высокая температура).

Синий светодиод (2b) загорается, когда вы нажимаете одну из кнопок регулирования потока холодного воздуха (6).

Настройка температуры

При каждом включении фена используется та настройка температуры, которая была установлена последней.

Для изменения температуры используются кнопки регулирования температуры (5).

Кнопка «+» повышает температуру воздушного потока, а кнопка «-» понижает ее. Вы можете настроить температурный режим в зависимости от вашей личной чувствительности к высоким температурам, типа волос и уровня влажности. Интегрированный термосенсор обеспечивает максимальный температурный контроль.

Холодный воздух

Кнопки регулирования потока холодного воздуха (6) используются для перехода к режиму холодного воздуха. Обычно он применяется для фиксации прически. Обе кнопки выполняют одинаковую функцию. Вне зависимости от того, каким способом вы предпочитаете держать фен (А или В), одна из кнопок всегда будет в пределах досягаемости.

После нажатия на кнопку воздушный поток становится холодным (независимо от того, какой температурный режим вы использовали до этого), и загорается синий светодиод.

После повторного нажатия кнопки регулирования потока холодного воздуха фен переходит в выбранный ранее температурный режим, и загораются красные светодиоды.

Ионизирующая технология (только для модели HD 785)

Поток воздуха обогащен миллионами активных ионов, которые обволакивают каждый волос, распрямляют его и устраняют статический заряд. Таким образом, восстанавливается естественный уровень увлажнения волос, волосы становятся более блестящими и легче укладываются в прически. Для того, чтобы получить максимальный приток ионов, используйте фен или, по крайней мере, завершайте создание прически без насадок.

Использование насадки для создания причесок

Для того чтобы уложить волосы, воспользуйтесь соответствующей насадкой (7). Насадка крепится у передней части устройства. Плотно прижимайте ее до тех пор, пока она не встанет на место. Насадка позволяет вам направлять поток воздуха на отдельные участки волос.

Обратите внимание, что, в отличие от корпуса фена, насадка нагревается от горячего воздуха.

Профессиональный диффузор (только для модели HD 785)

Для того чтобы поднять волосы от корней, создать объем или естественные локоны, присоедините к устройству диффузор (8). Плотно прижимайте его к распределительной решетке до тех пор, пока она не встанет на место (С).

Короткие волосы и волосы средней длины:

Для того чтобы поднять волосы от корней и создать объем, нежно массируйте кожу головы круговыми движениями при помощи диффузора.

Длинные волосы:

Сначала высушите кончики волос, поместив их на диффузор. Затем, для того, чтобы высушить корни, осторожно поднимите волосы, прижмите диффузор к коже головы и удерживайте в таком положении некоторое время. Закончите сушку волос, некоторое время помассируйте кожу головы круговыми движениями, чтобы придать волосам объем.

Чистка устройства

Перед чисткой устройства выключите его из сети и дайте ему остыть.

Для очистки корпуса воспользуйтесь влажной тряпкой. Ни при каких обстоятельствах не пользуйтесь химически активными или абразивными чистящими веществами. Не используйте острые предметы (например, ручку от расчески) для удаления пыли или посторонних предметов из фена – вас может ударить током.

Регулярно очищайте внешнюю сторону защитного фильтра (1) при помощи влажной тряпки (D). Для более тщательной очистки поверните защитный фильтр (E) влево, снимите его, промойте под проточной водой и полностью высушите, а затем вставьте на место и закрепите, повернув вправо.

Хранение

Для удобного и безопасного хранения устройства можно воспользоваться петлей (3).

Утилизация

Использованное устройство не должно выбрасываться с общими отходами или мусором. Пожалуйста, утилизируйте их через центр обслуживания Braun или через соответствующий специализированный пункт сбора (при наличии в вашем регионе).



Настоящая инструкция может быть изменена без уведомления пользователей.

Гарантийный срок/Срок службы 2 года.

По вопросам выполнения гарантийного или послегарантийного обслуживания, а также в случае возникновения проблем при использовании продукции, просьба связываться с Информационной Службой Сервиса BRAUN по телефону 8 800 200 2020

Электрический фен BRAUN HD780 тип 3532
Электрический фен BRAUN HD785 тип 3532

220–240 Вольт, 50/60 Герц, 1680–2000 Ватт

Изготовлено в Китае для Браун ГмбХ,
 Германия/Braun GmbH, Frankfurter Strasse 145,
 61476, Kronberg, Germany.

Для определения года изготовления см.
 трехзначный код на корпусе изделия рядом
 с техническим типом изделия: первая цифра =
 последняя цифра года, последующие 2 цифры =
 порядковый номер недели года производства.
 Например, код «345» означает, что продукт
 произведен в 45-ю неделю 2013 года.

RU: Импортер/Служба потребителей:
 ООО «Проктер энд Гэмбл Дистрибьюторская
 Компания», Россия, 125171, Москва,
 Ленинградское шоссе, 16А, стр.2.
 Тел. 8-800-200-20-20.

BY: Импортер: ООО «Электросервис и Ко»,
 Беларусь, 220012, г. Минск, ул. Чернышевского,
 10А, к. 412А3. Сервисный центр: ООО «Катрикс»,
 Беларусь, 220012, г. Минск, ул. Чернышевского,
 10А, к.409.

Гарантийные обязательства Braun.

На данное изделие распространяется гарантия
 в течение 2 лет с момента покупки.

В течение гарантийного периода мы бесплатно
 устраним путем ремонта, замены деталей
 или замены всего изделия любые заводские
 дефекты, вызванные недостаточным качеством
 материала или сборки.

В случае невозможности ремонта в гарантийный
 период, изделие может быть заменено на новое
 или аналогичное в соответствии с законом
 «О защите прав потребителей».

Гарантия обретает силу только, если дата
 покупки подтверждается печатью и подписью
 дилера (магазина) на последней странице
 оригинальной инструкции по эксплуатации
 BRAUN, которая является гарантийным талоном.
 Данные гарантийные обязательства действуют
 во всех странах, где изделие распространяется
 самой фирмой Braun или назначенным
 дистрибьютором, и где никакие ограничения по
 импорту или другие правовые положения не
 препятствуют предоставлению гарантийного
 обслуживания.

Гарантия не покрывает повреждения, вызванные
 неправильным использованием (см. также

список ниже) и нормальный износ бритвенных
 сеток ножей, дефекты, оказывающие
 незначительный эффект на качество работы
 прибора.

Эта гарантия теряет силу, если ремонт
 производится не уполномоченным на то лицом,
 и если использованы не оригинальные детали
 Braun. В случае предъявления рекламации по
 условиям данной гарантии, передайте изделие
 целиком вместе с гарантийным талоном в любую
 из центров сервисного обслуживания Braun.
 Все другие требования, включая требования
 возмещения убытков, исключаются, если наша
 ответственность не установлена в законном
 порядке.

Рекламации, связанные с коммерческим
 контрактом с продавцом, не попадают под эту
 гарантию.

**Случаи, на которые гарантия не
 распространяется:**

- дефекты, вызванные форс-мажорными
 обстоятельствами;
- использование в профессиональных целях;
- нарушение требований инструкции по
 эксплуатации;
- неправильная установка напряжения
 питающей сети (если это требуется);
- внесение технических изменений;
- механические повреждения;
- повреждения по вине животных, грызунов и
 насекомых (в том числе случаи нахождения
 грызунов и насекомых внутри приборов);
- для приборов, работающих от батареек,
 – работа с неподходящими или истощенными
 батарейками, любые повреждения, вызванные
 истощенными или текущими батарейками
 (советуем пользоваться только
 предохраненными от протекания
 батарейками);
- для бритв – смятая или порванная сетка.

Внимание! Оригинальный Гарантийный Талон
 подлежит изъятию при обращении в сервисный
 центр для гарантийного ремонта. После
 проведения ремонта Гарантийным Талоном
 будет являться заполненный оригинал Листа
 выполнения ремонта со штампом сервисного
 центра и подписанный потребителем по
 получению изделия из ремонта. Требуется
 предоставления даты возврата из ремонта, срок
 гарантии продлевается на время нахождения
 изделия в сервисном центре.
 В случае возникновения сложностей с выполне-
 нием гарантийного или послегарантийного
 обслуживания просьба сообщать об этом в
 Информационную Службу Сервиса Braun по
 телефону 8-800-200-20-20 (звонок из России
 бесплатный).

Українська

Керівництво з експлуатації

Наша продукція розробляється з урахуванням найвищих стандартів якості, функціональності та дизайну. Ми сподіваємося, що ви залишитеся задоволені новим продуктом Braun.

Фен призначений для побутового використання, хоча володіє професійними характеристиками. Будь ласка, уважно прочитайте інструкцію перед використанням фена. Не викидайте інструкцію після прочитання.

Важливо

- Перед тим як вставити штекер фена в розетку змінного струму, переконайтеся, що напруга вашої домашньої електромережі відповідає напрузі, що зазначена на приладі.
-  Не використовувати пристрій поблизу джерела води (напр., наповненою раковиною, ванною або душем). Фен необхідно постійно тримати сухим.
- Якщо ви користуєтесь феном у ванній, не забудьте вийняти його вилку з розетки після використання. Навіть вимкнений фен, приєднаний до електромережі, може становити небезпеку.
- Для додаткового захисту ми рекомендуємо встановити у ванній пристрій захисного відключення (УЗО) з номінальним опором току спрацювання не вище 30 мА. Детальну інформацію можна отримати у монтажника, що займається установкою.
- Коли фен увімкнено, слідкуйте, щоб не заблокувати решіточку вхідного та вихідного отвору.
- Фен обладнаний автоматичною системою захисту від перегрівання. У разі перегріву нагрівальний елемент вимикається, але сам фен при цьому продовжує працювати. Через деякий час, після охолодження фена, нагрівальний елемент повторно вмикається. При цьому вхідна та вихідна розподільні решітки не повинні блокуватися.
- Не спрямовуйте фен на очі, руки й інші ділянки тіла, чутливі до високих температур.
- Не обертайте шнур пристрою навколо корпусу.
- Регулярно перевіряйте шнур на відсутність зносу або пошкоджень. Якщо у вас виникають сумніви щодо стану пристрою, зверніться до найближчого сервісного центру Braun для перевірки і ремонту. Провід пристрою може бути замінений тільки в авторизованому сервісному центрі Braun. Ремонт, виконаний некваліфікованими фахівцями, може призвести до загрози життю та здоров'ю користувача.
- Діти від 8 років та особи з обмеженими фізичними, сенсорними або розумовими здібностями, а також з відсутністю необхідних знань і досвіду можуть використовувати фен

тільки під наглядом або після отримання інструкцій з безпечного використання і можливим ризикам. Не використовувати в дитячих іграх. Не дозволяти дітям, навіть якщо вони старше 8 років, без нагляду дорослих займатися очищенням або ремонтом фена.

Опис та комплектність

- 1 Вхідна розподільна решітка з захисним фільтром
- 2 Датчик температур
 - a) червоні індикатори – 4 режими нагріву
 - b) синій індикатор – холодне повітря
- 3 Петля
- 4 Вимикач
- 5 Кнопки регулювання температури (+/-)
- 6 Кнопки регулювання потоку холодного повітря
- 7 Насадка для професійного укладання
- 8 Професійний дифузор (тільки для моделі HD 785)

Використання

Дану модель фена можна утримувати двома способами:

За ручку (А), що забезпечує зручний доступ до всіх кнопок, і за корпус (В). Завдяки спеціальній охолоджувальній системі корпус фена не нагрівається.

Вмикання

Скористайтесь перемикачем (4) на корпусі приладу та оберіть інтенсивність потоку повітря:

O = вимкнено.

I = слабкий потік повітря

II = сильний потік повітря

Індикатори температури (2)

Червоні індикатори (2a) відображають налаштування теплового режиму – від 1 (низька температура) до 4 (висока температура).

Синій індикатор (2b) загоряється, коли ви натискаєте одну з кнопок регулювання потоку холодного повітря (6).

Вибір температури

При вмиканні приладу встановлюється температурний режим, обраний попереднього разу.

Щоб змінити його, використовуйте кнопки (5): натисніть +, щоб збільшити температуру;

натисніть -, щоб зменшити температуру. Температурний режим можна обрати залежно від індивідуальної чутливості до тепла, типу волосся та рівня вологоти. Максимальний контроль температури забезпечує вбудований тепловий давач.

Холодний потік

Кнопки регулювання потоку холодного повітря (6) використовуються для переходу до режиму холодного повітря. Зазвичай він застосовується для фіксації зачіски. Обидві кнопки виконують однакову функцію. Незалежно від того, яким способом ви віддасте перевагу тримати фен (А або В), одна з кнопок завжди буде в межах досяжності.

Після натискання на кнопку повітряний потік стає холодним (незалежно від того, який температурний режим ви використовували до цього), і загоряється синій індикатор.

Після повторного натискання кнопки регулювання потоку холодного повітря фен переходить у вибраний раніше температурний режим, і загоряються червоні індикатори.

Технологія іонізації (лише для моделі HD 785)

Потік повітря збагачено мільйонами активних йонів, які огортають кожну волосину, завдяки чому волосся менше завивається та електризується. Його стає легше вкладати, відновлюється необхідний рівень вологоти та природний блиск. Щоб досягти максимальної ефективності потоку йонів, використовуйте фен без насадок, або знімайте насадку перед завершенням вкладання.

Використання насадки для вкладання

Щоб вкласти волосся, надягніть спеціальну насадку (7) на передній край дула фена та натисніть, щоб вона клацнула. Насадка для вкладання дозволяє спрямувати потік повітря на окремі частини зачіски. Зверніть увагу, на відміну від дула фена, насадка для вкладання нагрівається під дією гарячого повітря.

Використання дифузора (лише для моделі HD 785)

Щоб припідняти волосся біля коренів, надати йому об'єму чи створити природні хвилі, використовуйте дифузор (8). Надягніть його на вихідний отвір повітря та натисніть так, щоб він клацнув (С).

Коротке волосся та волосся середньої довжини
Щоб додати об'єму та припідняти волосся біля коренів, проведіть дифузором по шкірі голови легкими круговими рухами.

Довге волосся

Висушіть кінчики волосся, помістивши їх на пластину з пальцями. Потім обережно піднесіть волосся дифузором до голови та тримайте. Завершіть вкладання, провівши дифузором по шкірі голови легкими круговими рухами, щоб додати об'єму.

Чищення

Перед чищенням, вимкніть прилад із розетки та зачекайте, поки він охолоне.

Протріть корпус, використовуючи лише вологу ганчірку. За жодних обставин не використовуйте агресивні чи абразивні засоби для чищення. Забороняється також використовувати загострені предмети (наприклад, кінчик гребеня) для видалення з приладу пилу та сторонніх предметів. Є загроза ураження струмом.

Регулярно чистьте зовнішню поверхню захисного фільтра (1) вологою ганчіркою (D). Щоб почистити прилад більш ретельно, можна зняти захисний фільтр — для цього поверніть його вліво (E). Промийте фільтр під протічною водою і зачекайте, поки він повністю висохне. Встановіть фільтр на місце, повернувши його вправо.

Зберігання

Завдяки петлі (3) фен можна безпечно та практично зберігати у висячому положенні.

Утилізація

Прилад містить електричні відходи, що підлягають повторній переробці. Щоб не завдавати шкоди довкіллю, не утилізуйте прилад разом із побутовими відходами. Здайте його у відповідний пункт збору.



Ця інструкція може бути змінена без повідомлення користувачів.

Електричний фен BRAUN HD 780 типу 3532 Електричний фен BRAUN HD 785 типу 3532

220–240 Вольт, 50/60 Герц, 1680–2000 Ватт

Виготовлено в Китаї для Браун ГмБХ: Shenzhen WIK Domestic Appliances Co Ltd, Block 1, 2, 3, 4 & 5, Huangpu 2nd Industrial Estate, Shajing, Baoan, Shenzhen, P.R. of China

Адреса в Україні: ТОВ «Проктер енд Гембл Трейдінг Україна», Україна, 04070, м.Київ, вул. Набережно-Хрещатицька, 5/13, корпус літ. А. Тел. (0-800) 505-000. www.pg.com.ua

Для визначення дати виготовлення див. тризначний код на корпусі поряд з технічним типом виробу: перша цифра = остання цифра року, наступні 2 цифри = порядковий номер тижня року виробництва. Наприклад, код «345» означає, що продукт вироблений в 45-й тиждень 2013 року.

Гарантійний термін/термін служби – 2 роки.
Додаткову інформацію про сервісні центри Braun в Україні можна отримати за телефоном гарячої лінії, а також на сервісному порталі виробника в інтернеті – www.service.braun.com

Обладнання відповідає вимогам Технічного регламенту обмеження використання деяких небезпечних речовин в електричному та електронному обладнанні.



001

Гарантійні зобов'язання виробника

Для всіх виробів ми даємо гарантію на два роки, починаючи з моменту придбання виробу або з дати його виробництва, у разі відсутності або неналежного оформлення гарантійного талону на виріб.

Протягом гарантійного періоду ми безкоштовно усуваємо шляхом ремонту, заміни деталей або заміни всього виробу будь-які заводські дефекти, викликані недостатньою якістю матеріалів або складання.

У випадку неможливості ремонту в гарантійний період виріб може бути замінений на новий або аналогічний відповідно до Закону України «Про захист прав споживачів».

Гарантія набуває сили лише, якщо дата купівлі підтверджується печаткою та підписом дилера (магазину) на гарантійному талоні або на останній сторінці оригінальної інструкції з експлуатації Braun, яка також може бути гарантійним талоном. Ця гарантія дійсна у будь-якій країні, в яку цей виріб поставляється представником компанії виробника або призначеним дистриб'ютором, та де жодні обмеження з імпорту або інші правові положення не перешкоджають наданню гарантійного обслуговування.

Гарантія на замінені частини закінчується в момент закінчення гарантії на даний виріб.

Гарантія не стосується таких випадків: ушкодження, викликані неправильним використанням, нормальне зношення деталей (напр., сіточка для гоління або ріжучого блока), дефекти, що мають незначний вплив на якість роботи пристрою. Ця гарантія втрачає силу, якщо ремонт здійснюється не повноваженою для цього особою та, якщо використовуються не оригінальні запасні частини виробника.

Строк служби продукції Braun дорівнює гарантійному періоду у два роки з моменту придбання або з моменту виготовлення, якщо дату продажу неможливо встановити.

У випадку пред'явлення реклаमाції за умовами даної гарантії, надайте виріб у повному комплекті згідно опису в оригінальній інструкції з експлуатації разом з гарантійним талоном у будь-який сервісний центр, який офіційно повноважений представником компанії виробника.

Всі інші вимоги, разом з вимогами відшкодування збитків, не дійсні, якщо наша відповідальність не встановлена законним чином.

Випадки, на які не розповсюджується гарантія:

- дефекти, викликані форс-мажорними обставинами;
- використання з професійною метою або з метою отримання прибутку;
- порушення вимог інструкції з експлуатації;
- невірне встановлення напруги мережі живлення (якщо це вимагається);
- здійснення технічних змін;
- механічні пошкодження;
- для приладів, що працюють на батарейках – робота з невідповідними або спрацьованими батарейками, будь-які пошкодження, викликані спрацьованими або підтікаючими батарейками;
- пошкодження з вини тварин, гризунів та комах (в тому числі у випадках знаходження гризунів та комах усередині приборів)
- для бритв – зім'ята або порвана сітка.

Увага! Гарантійний талон підлягає вилученню в разі звернення до сервісного центру з проханням про виконання гарантійного ремонту. Після проведення ремонту гарантійним талоном буде вважатися заповнений оригінал листа виконаного ремонту зі штампом сервісного центру та підписаний споживачем про отримання виробу з ремонту. Гарантійний строк продовжується на термін, який даний виріб знаходився в сервісному центрі в ремонті. В разі виникнення складнощів з виконанням гарантійного та післягарантійного обслуговування прохання звертатися до інформаційної служби сервісу представника компанії виробника в Україні.

Телефон гарячої лінії 0 800 505 000. Дзвінки по Україні зі стаціонарних телефонних номерів є безкоштовними. Дзвінки з мобільних телефонів оплачуються згідно тарифів відповідного оператора.

Також можна отримати додаткову інформацію на сервісному порталі виробника в інтернеті www.service.braun.com