

BRAUN

Satin·Hair 3

AS 330

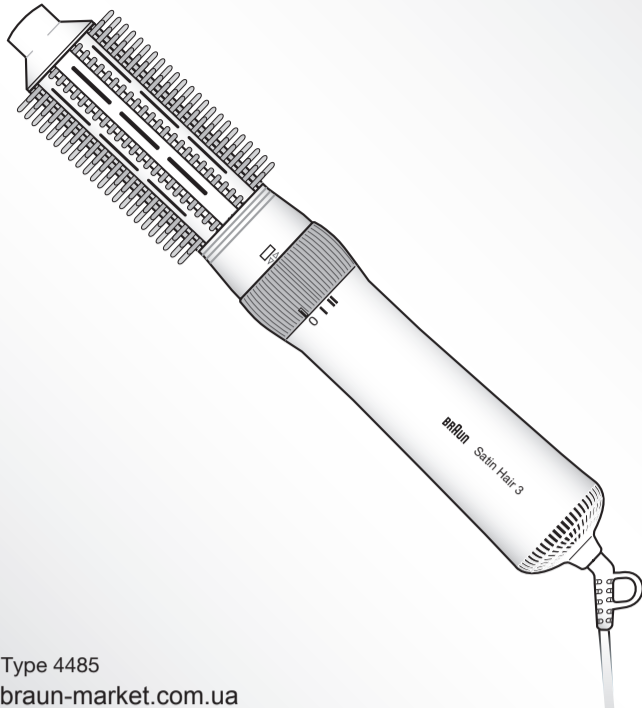

Type 4485

braun-market.com.ua

Deutsch

English

Français

Español

Português

Italiano

Nederlands

Dansk

Norsk

Svenska

Suomi

Polski

Český

Slovenský

Magyar

Hrvatski

Slovenski

Türkçe

Română (RO/MD)

Ελληνικά

Български

Русский

Українська

عربي



Braun Infolines

DE/AT	00 800 27 28 64 63 00 800 BRAUNINFOLINE
CH	08 44 - 88 40 10
UK	0800 783 7010
IE	1 800 509 448
FR	0 800 944 802
BE	0 800 14 592
ES	901 11 61 84
PT	808 20 00 33
IT	(02) 6 67 86 23
NL	0 800-445 53 88
DK	70 15 00 13
NO	22 63 00 93
SE	020 - 21 33 21
FI	020 377 877
PL	801 127 286 801 1 BRAUN
CZ	221 804 335
SK	02/5710 1135
HU	(06-1) 451-1256
HR	091 66 01 777
SI	080 2822
TR	0 800 261 63 65
RO	021-224.00.47
RU	8 800 200 20 20
UA	0 800 505 000
HK	852-25249377 (Audio Supplies Company Ltd.)

Braun GmbH
Frankfurter Straße 145
61476 Kronberg/Germany

92264886/IV-12

DE/UK/FR/ES/PT/IT/NL/DK/NO/SE/FI/PL/CZ/SK/HU/HR/SL/TR/RO/
MD/GR/BG/RU/UA/Arab

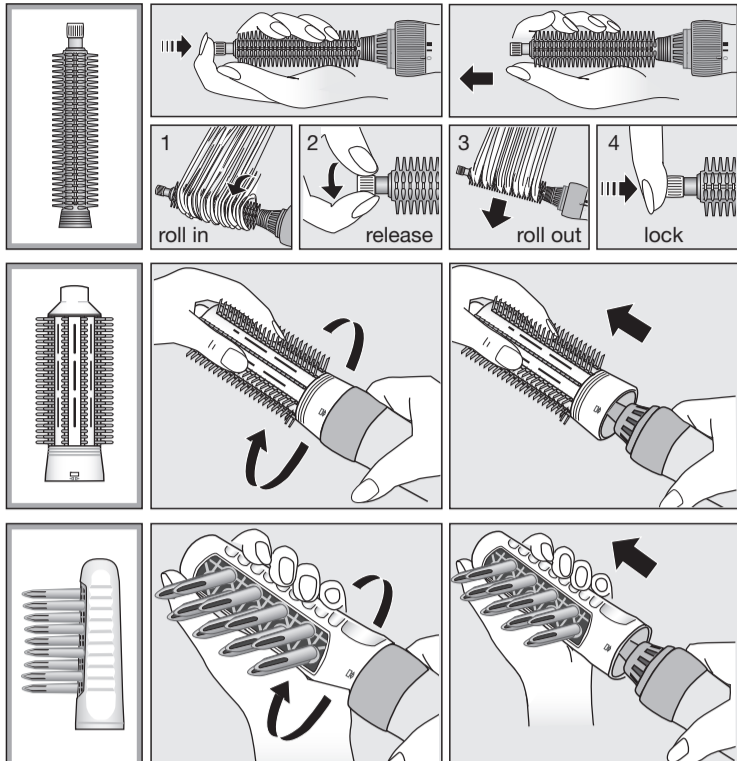
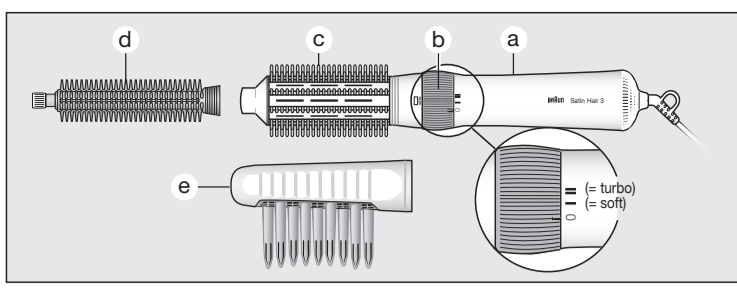

Deutsch

Unsere Produkte werden hergestellt, um höchste Ansprüche an Qualität, Funktionalität und Design zu erfüllen. Wir wünschen Ihnen mit Ihrem neuen Braun Gerät viel Freude.

Lesen Sie die Gebrauchsanweisung sorgfältig, bevor Sie das Gerät in Betrieb nehmen.

Vorsicht

- Schließen Sie das Gerät nur an Wechselspannung (~) an und prüfen Sie, ob Ihre Netzspannung mit der Spannungsangabe auf dem Gerät übereinstimmt.
-  Dieses Gerät darf nicht in der Nähe von mit Wasser gefüllten Behältern wie z.B. Badewanne, Dusche, Waschbecken verwendet werden. Achten Sie darauf, dass das Gerät nicht nass wird.
- Ziehen Sie immer den Netzstecker, wenn das Gerät nicht in Gebrauch ist. Die Nähe von Wasser stellt eine Gefahr dar, auch wenn das Gerät ausgeschaltet ist.
- Als zusätzlicher Schutz wird die Installation einer Fehlerstrom-Schutzeinrichtung (RCD) mit einem Bemessungsauslösestrom von nicht mehr als 30 mA im Badezimmer-Stromkreis empfohlen. Fragen Sie Ihren Installateur um Rat.
- Kinder oder Personen mit eingeschränkten physischen, sensorischen oder geistigen Fähigkeiten dürfen dieses Gerät nicht benutzen, es sei denn, sie werden durch eine für ihre Sicherheit zuständige Person beaufsichtigt. Wir empfehlen außerdem, das Gerät außer Reichweite von Kindern aufzubewahren sowie sicherzustellen, dass Kinder nicht mit dem Gerät spielen.
- Wickeln Sie das Netzkabel nicht um das Gerät und überprüfen Sie das Netzkabel auch gelegentlich auf Schadstellen. Wenn die Anschlussleitung dieses Gerätes beschädigt wird, muss sie durch eine vom Hersteller benannte Reparaturwerkstatt ersetzt werden, um Gefährdungen zu vermeiden.

Braun AS 330 eignet sich zum Stylen von handtuchtrockenem oder feuchtem Haar.

Ringschalter [ⓑ]

- 0 = Aus
- I = Soft-Stufe (200 Watt)
- II = Turbo-Stufe (400 Watt)

Ausrollautomatik (nur bei der Styling-Bürste [ⓓ])

Zum Ausrollen einer eingedrehten Strähne (1) drehen Sie den weißen Knopf am Bürstenende über den Rastpunkt hinaus (2). Wird die Bürste langsam vom Kopf weggezogen, rollt sie sich frei aus der Strähne heraus (3). Um die Bürste wieder einzurasten, drücken Sie den weißen Knopf (4).

Reinigen

Nach Gebrauch Netzstecker ziehen. Legen Sie die Styling-Bürsten und den Finger-Aufsatz [ⓔ] kurz in warmes Seifenwasser und reinigen Sie sie dann mit einem Tuch. Wischen Sie das Motorteil [ⓐ] nur mit einem trockenen Tuch ab.

Styling-Tips

Die kleine Styling-Bürste [ⓓ] ermöglicht perfektes Stylen von kleinen Locken und Wellen, während die Maxi-Rundbürste [ⓐ] ideal ist für größere Locken und Wellen und zum Glätten der Haare. Beide geben Stand im Haaransatz und eine Vielzahl von Fixierungsmöglichkeiten der Haarenden (z.B. Innenrollen oder Außenrollen). Dank des Finger-Aufsatzes [ⓔ] können Sie mit dem Gerät außerdem auch Stand am Haaransatz sowie Volumen und Fülle im Haar erzeugen.

Änderungen vorbehalten.

Dieses Gerät darf am Ende seiner Lebensdauer nicht mit dem Hausmüll entsorgt werden. Die Entsorgung kann über den Braun Kundendienst oder lokal verfügbare Rückgabe- und Sammelsysteme erfolgen.



Garantie

Als Hersteller übernehmen wir für dieses Gerät – nach Wahl des Käufers zusätzlich zu den gesetzlichen Gewährleistungsansprüchen gegen den Verkäufer – eine Garantie von 2 Jahren ab Kaufdatum. Innerhalb dieser Garantiezeit beseitigen wir nach unserer Wahl durch Reparatur oder Austausch des Gerätes unentgeltlich alle Mängel, die auf Material- oder Herstellungsfehlern beruhen. Die Garantie kann in allen Ländern in Anspruch genommen werden, in denen dieses Braun Gerät von uns autorisiert verkauft wird.

Von der Garantie sind ausgenommen: Schäden durch unsachgemäßen Gebrauch, normaler Verschleiß und Verbrauch sowie Mängel, die den Wert oder die Gebrauchstauglichkeit des Gerätes nur unerheblich beeinflussen. Bei Eingriffen durch nicht von uns autorisierte Braun Kundendienstpartner sowie bei Verwendung anderer als Original Braun Ersatzteile erlischt die Garantie.

English

Our products are developed to meet the highest standards of quality, functionality and design. We hope you thoroughly enjoy the new Braun appliance.

Carefully read the use instructions before use.

Important

- Plug your appliance into an alternating current (~) outlet only and make sure that your household voltage corresponds to the voltage marked on your appliance.
-  This appliance must never be used near water (e.g. a filled wash basin, bathtub or shower). Do not allow the appliance to become wet.
- Always unplug after use. Even switched off the appliance presents a hazard when near water.
- For additional protection, it is advisable to install a residual current device (RCD) with a rated protection, operating current not exceeding 30 mA in the electrical circuit of your bathroom. Ask your installer for advice.
- This appliance is not intended for use by children or persons with reduced physical, sensory or mental capabilities, unless they are given supervision by a person responsible for their safety. In general, we recommend that you keep the appliance out of reach of children. Children should be supervised to ensure that they do not play with the appliance.
- Do not wrap the mains cord around the appliance. Regularly check the mains cord for wear or damage. The mains cord of the appliance may only be replaced by an authorised Braun Service Centre. Unqualified repair work can lead to extreme hazards for the user.

Braun AS 330 is suitable for styling towel dry or damp hair.

Ring switch [ⓑ]

- 0 = off
- I = soft setting (200 Watt)
- II = turbo setting (400 Watt)

Curl release (only for styling brush [ⓓ])

For automatic unwinding a strand of hair (1), turn the white tip at the brush's end beyond its lock (2). Slowly move the styler downwards: The brush rotates freely to release the hair (3). To lock the brush again, simply press the white tip (4).

Cleaning

After use, unplug the appliance. Put the styling brush and the volume finger attachment [ⓔ] briefly into warm soap water and then clean with a cloth. The motor part [ⓐ] should only be cleaned with a dry cloth.

Styling tips

The small styling brush [ⓓ] allows perfect styling of small curls and waves, while the big, round brush [ⓐ] is ideal for larger curls and waves and for straightening the

- Αυτή η συσκευή δεν προορίζεται για χρήση από παιδιά ή άτομα με μειωμένες σωματικές ή διανοητικές ικανότητες, εκτός και αν επιτηρούνται από άτομα υπεύθυνα για την ασφάλειά τους. Γενικά, συνιστούμε να κρατάτε την συσκευή μακριά από παιδιά. Τα παιδιά πρέπει να εποπτεύονται για να εξασφαλίζεται ότι δεν παίζουν με τη συσκευή.

- Μην τυλίγετε το καλώδιο γύρω από τη συσκευή. Επίσης να ελέγχετε τακτικά το καλώδιο για φθορά ή βλάβη. Το καλώδιο τροφοδοσίας μπορεί να αντικατασταθεί μόνο από ένα εξουσιοδοτημένο κατάστημα σέρβις της Braun. Μία επισκευή που γίνεται από κάποιον που δεν έχει τις απαιτούμενες γνώσεις μπορεί να έχει εξαιρετικά επικίνδυνες συνέπειες για τον χρήστη.

Η συσκευή φορμαρίσματος AS 330 της Braun είναι κατάλληλη για το φορμάρισμα μαλλιών που έχουν σκουπιστεί με πετσέτα ή είναι ελαφρώς βρεγμένα.

Δεξιός διακόπτης 

0 = Κλειστό

I = Χαμηλή ένταση (200 Watt)

II = Υψηλή ένταση (400 Watt)



Απελευθέρωση της μπούκλας (μόνο για τη βούρτσα φορμαρίσματος )

Για αυτόματο ξεδίπλωμα των μαλλιών (1) γυρίστε το λευκό άκρο της βούρτσας προς την άκρη της βούρτσας (2). Μετακινήστε αργά τη συσκευή προς τα κάτω.



Η βούρτσα περιστρέφεται ελεύθερα, ώστε να απελευθερωθούν τα μαλλιά (3).

Για να βάλετε τη βούρτσα ξανά στη θέση της, απλά πατήστε το λευκό άκρο (4).

Καθαρισμός

Πρίν από τον καθαρισμό βγάλτε τη συσκευή από την πρίζα. Βάλτε τη βούρτσα φορμαρίσματος και τις δακτυλοειδείς προεξοχές  σε χλιαρή, ελαφριά σαπουνάδα και μετά καθαρίστε τη με ένα στεγνό πανί. Το τμήμα με τον κινητήρα  πρέπει να καθαρίζεται μόνο με στεγνό πανί.

Οδηγίες Φορμαρίσματος

Η μικρή βούρτσα  δίνει καταπληκτικά αποτελέσματα στις μικρές μπούκλες και τα κυματιστά μαλλιά, ενώ η μεγάλη, στρογγυλή βούρτσα  είναι ιδανική για μεγαλύτερες μπούκλες καθώς επίσης και για το ίσιωμα των μαλλιών. Και οι δύο βούρτσες είναι κατάλληλες για να δίνουν όγκο στις ρίζες καθώς και τη δυνατότητα αρκετών επιλογών για φορμάρισμα (εσωτερικές μπούκλες, εξωτερικές μπούκλες κλπ).

Εκτός αυτών με τις δακτυλοειδείς προεξοχές της συσκευής φορμαρίσματος AS 330 μπορείτε να δώσετε όγκο και ζωντάνια στα μαλλιά σας.

Η συσκευή υπόκειται σε τροποποίηση χωρίς προειδοποίηση.

Παρακαλούμε μην πετάξετε τη συσκευή στα οικιακά απορρίμματα όταν φτάσει το τέλος της χρήσιμης ζωής της. Η διάθεσή της μπορεί να πραγματοποιηθεί σε ένα από τα εξουσιοδοτημένα συνεργεία της Braun ή στα κατάλληλα σημεία συλλογής που παρέχονται στη χώρα σας.



Εγγύηση

Παραχωρούμε δύο χρόνια εγγύηση, στο προϊόν, ξεκινώντας από την ημερομηνία αγοράς.

Μέσα στην περίοδο εγγύησης καλύπτουμε, χωρίς χρέωση, οποιαδήποτε ελάττωμα προερχόμενο από κακή κατασκευή ή κακής ποιότητας υλικό, είτε επισκευάζοντας είτε αντικαθιστώντας ολόκληρη τη συσκευή σύμφωνα με την κρίση μας.

Αυτή η εγγύηση ισχύει σε όλες τις χώρες που πωλούνται τα προϊόντα Braun.

Η εγγύηση δεν καλύπτει: καταστροφή από κακή χρήση, φυσιολογική φθορά ή ελαττώματα λόγω αμέλειας του χρήστη. Η εγγύηση ακυρώνεται αν έχουν γίνει επισκευές από μη εξουσιοδοτημένα άτομα ή δεν έχουν χρησιμοποιηθεί γνήσια ανταλλακτικά Braun.

Καλέστε στο 01–9478700 για να πληροφορηθείτε για το πλησιέστερο Εξουσιοδοτημένο Κατάστημα Σέρβις της Braun.

Български

Продуктите Braun отговарят на най-високите стандарти за качество, функционалност и дизайн. Надяваме се да бъдете удовлетворени от вашия нов уред Braun.

Преди да започнете работата с уреда, прочетете внимателно инструкциите.

Внимание

- Включете уреда в контакт с променлив ток (~) и се уверете, че волтажът на вашия уред отговаря на волтажа, който ползвате във вашето домакинство.

-  Този уред никога не трябва да се използва близо до вода (например мивка, пълна с вода, вана или душ). Не мокрете уреда.

- Винаги изключвайте уреда след употреба. Дори когато е изключен, уредът представлява опасност, когато е в близост до вода.

- За допълнителна защита препоръчително е да поставите устройство за дефектнотокова защита с променлив ток не по-висок от 30 mA в контакта в банята. Попитайте вашия електротехник за съвет.

- Този уред не е предназначен за употреба от деца или лица с намалени физически или умствени възможности. Уредът трябва да се пази далеч от достъп на деца, за да не го използват за игра.

- Не увивайте захранващия кабел около уреда. Регулярно проверявайте захранващия кабел за износване или повреди. Захранващият кабел на уреда може да бъде заменен само в упълномощен Сервиз на Braun. Неквалифицирана поправка може да доведе до голям риск за този, който употребява уреда.

Машата Braun AS 330 е подходяща за стилизиране на прически и подсушена с кърпа или влажна коса.

Бутон за включване/изключване 

0 = изключено



I = Ниска степен – 200 W

II = Висока степен – 400 W

Освобождаване на къдрицата (само за стилизираща четка )

За лесно развиване на навитата къдрица (1), завъртете бутона в края на четката (2). Бавно придвижете машината надолу: четката се върти свободно (3). За да застопорите (блокирате) отново четката, натиснете белия бутон (4).

Почистване

След използване, изключете уреда. Поставете четките и приставките  за кратко в сапунена вода, след това подсушете с кърпа. Моторният блок  трябва да се почиства само със суха кърпа.

За по-добра прическа

Малката четка прави перфектни малки къдрици и вълни. Голямата четка  е идеална за големи къдрици и вълни или за изправяне на косата.

Двете четки позволяват повдигане на косата при корена и предоставят много възможности за създаване на прически: навиване навътре, навиване навън и други.

С помощта на приставката с «палци» може да придадете допълнителен обем и завършеност на прическата.

Продуктът и тази инструкция могат да се променят без предизвестие.

След изтичане на срока на употреба. Когато приключи употребата на продукта, отпадъкът, който се образува, се събира разделно.

Забранява се изхвърлянето му в контейнери за смесени битови отпадъци. Изхвърляйте продукта само в определените за това контейнери. Потърсете информация за възможна повторна употреба.



Гаранция

Нашите продукти са с гаранция 2 години, считано от датата на покупката.

В материалите и производството срок безплатна се отстраняват дефектите в материалите и производството чрез поправка, смяна на части или целия уред, по преценка на сервизния център. Тази гаранция се признава във всички страни, където Braun и неговият изключителен дистрибутор продават този уред и няма ограничение за внос или официална разпоредба не забранява да се извърши предвиденото гаранционно обслужване.

Гаранцията не покрива: повреди от неправилна употреба (работа при неподходящо напрежение, включване в неподходящ източник на електрически ток, счупване); износване и незначителни дефекти, които не пречат на нормалната работа на уреда. Гаранцията не се признава при оригинални резервни части на Braun.

Гаранцията е валидна при правилно попълнени: дата на покупката, печат и подпис в гаранционната карта.

За всички рекламации, възникнали в гаранционния срок, изпратете уреда както и гаранционната му карта в най-близкия сервиз на Braun. За справки 0800 11 003 – национален телефон на БГ сервиз без увеличение на телефонната услуга

Русский

Наши изделия отвечают высочайшим стандартам в отношении качества, функциональных возможностей и дизайна. Мы надеемся, что Вы будете в полной мере удовлетворены работой Вашего нового электроприбора Braun.

Перед тем, как пользоваться электроприбором в первый раз, полностью и внимательно прочитайте Инструкцию по эксплуатации.

Важно

- Прибор разрешается подключать только к сети переменного тока (~), убедившись, что напряжение сети соответствует напряжению, указанному на Вашем приборе.

-  Этот прибор никогда не должен использоваться вблизи воды (например, наполненной ванны, раковины или душа). Электроприбор не должен быть мокрым.

- Обязательно вытаскивайте вилку из розетки после использования. Даже в выключенном состоянии прибор представляет опасность, если он находится вблизи воды.

- целях дополнительной защиты рекомендуется установить в электрической сети Вашей ванной комнаты устройство для улавливания остаточных токов, номинальный рабочий остаточный ток которого не превышает 30 мА. Обращайтесь за рекомендациями к Вашему установщику.
- Этот прибор не предназначен для использования детьми или другими лицами без помощи и присмотра, если их физические, сенсорные или умственные способности не позволяют им безопасно его использовать. Устройство должно храниться в недоступных для детей местах. Необходимо контролировать, чтобы дети не использовали данное устройство в качестве игрушки.
- Не наматывайте шнур питания на электроприбор. Регулярно проверяйте шнур питания на износ или наличие повреждений. Шнур питания для устройства можно менять только в авторизованном сервисном центре Braun. Неквалифицированный ремонт может стать серьезной опасностью для пользователя.

Braun AS 330 подходит для укладки подсушенных полотенцем или влажных волос.

Кольцевой переключатель

- 0 = выключено
- I = мягкий режим (200 Вт)
- II = турбо режим (400 Вт)

Освобождение локонов (только для укладочной щетки

Для автоматического разматывания пряди волос (1) переведите белый переключатель на конце щетки за фиксатор (2). Медленно перемещайте насадку вниз: щетка будет свободно вращаться и освобождать волосы (3). Чтобы снова зафиксировать щетку, просто нажмите на белый переключатель (4).

Очистка

После использования отключите прибор от сети. Ненадолго поместите укладочную щетку и насадку с пальцами для придания объема в теплую мыльную воду и затем очистите их тканью. Моторную часть  разрешается чистить только с помощью сухой ткани.

Советы по укладке

Небольшая укладочная щетка идеально подходит для создания небольших локонов и волн, в то время как с помощью большой круглой щетки  можно превосходно создавать более крупные локоны и волны, а также распрямлять волосы. Обе насадки позволяют дополнительно приподнимать волосы у корней и различными способами фиксировать кончики волос (например, подворачивать их вовнутрь, на ружу, захватывать резким движением, подправлять их положение).

Помимо этого, с помощью пальцев для придания объема Braun AS 330 можно придать прическе объем и упругость.

Содержание может быть изменено без уведомления.



Данное изделие соответствует всем требуемым европейским и российским стандартам безопасности и гигиены.

АЯ46

Фен электрический для укладки волос, тип 4485, 400 Ватт

Изготовлено в Китае для Браун ГмбХ, Германия/Braun GmbH, Frankfurter Strasse 145, 61476, Kronberg, Germany.

RU: Импортер/Служба потребителей:

ООО «Проктер энд Гэмбл Дистрибьюторская Компания», Россия, 125171, Москва, Ленинградское шоссе, 16А, стр.2.

Тел. 8-800-200-20-20.

BY: Импортер:

ООО «Электросервис и Ко», Беларусь, 220012, г. Минск, ул. Чернышевского, 10А, к. 412А3.

Сервисный центр: ООО «Катрикс», Беларусь, 220012, г. Минск, ул. Чернышевского, 10А, к.409.

Гарантийные обязательства BRAUN

Для всех изделий мы даем гарантию на два года, начиная с момента приобретения изделия.

В течение гарантийного периода мы бесплатно устраним путем ремонта, замены деталей или замены всего изделия любые заводские дефекты, вызванные недостаточным качеством материалов или сборки.

В случае невозможности ремонта в гарантийный период изделие может быть заменено на новое или аналогичное в соответствии с законом

«О защите прав потребителей».

Гарантия обретает силу, если дата покупки подтверждается печатью

и подписью дилера (магазина) на последней странице оригинального

руководства по эксплуатации BRAUN, которая является гарантийным

талоном.

Эта гарантия действительна в любой стране, в которую это изделие

поставляется фирмой BRAUN или назначенным дистрибьютором, и где

никакие ограничения по импорту или другие правовые положения не

препятствуют предоставлению гарантийного обслуживания.

Гарантия не покрывает повреждения, вызванные неправильным

использованием (см. также список ниже) и нормальный износ бритвенных

сеток и ножей, дефекты, оказывающие незначительный эффект на качество

работы прибора.

Эта гарантия теряет силу, если ремонт производился не уполномоченным

на то лицом, и если использованы не оригинальные детали BRAUN.

В случае предъявления рекламации по условиям данной гарантии,

передайте изделие целиком вместе с гарантийным талоном в любой из

центров сервисного обслуживания BRAUN.

Все другие требования, включая требования возмещения убытков,

исключаются, если наша ответственность не установлена в законном

порядке.

Рекламации, связанные с коммерческим контрактом с продавцом не

попадают под эту гарантию.

В соответствии с законом РФ № 2300-1 от 7.02.1992 г. «О защите прав

потребителей» фирма BRAUN устанавливает срок службы на свои изделия

равным двум годам с момента приобретения или с момента производства,

если дату продажи установить невозможно.

Изделия BRAUN изготовлены в соответствии с высокими требованиями

европейского качества. При бережном использовании и при соблюдении

правил по эксплуатации, приобретенное Вами изделие BRAUN, может

иметь значительно больший срок службы, чем срок установленный в

соответствии с Российским законом.

Случаи, на которые гарантия не распространяется:

– дефекты, вызванные форс-мажорными обстоятельствами;

– использование в профессиональных целях;

– нарушение требований руководства по эксплуатации;

– неправильная установка напряжения питающей сети (если это требуется);

– внесение технических изменений;

– механические повреждения;

– повреждения по вине животных, грызунов и насекомых (в том числе

случаи нахождения грызунов и насекомых внутри приборов);

– для приборов, работающих от батареек, – работа с неподходящими или

истощенными батарейками, любые повреждения, вызванные

истощенными или текущими батарейками (советуем пользоваться только

предохраненными от вытекания батарейками);

– для бритв – смятая или порванная сетка.

Внимание! Оригинальный Гарантийный Талон подлежит изъятию при

обращении в сервисный центр для гарантийного ремонта. После проведения

ремонта Гарантийным Талоном будет являться заполненный оригинал Листа

выполнения ремонта со штампом сервисного центра и подписанный

потребителем по получении изделия из ремонта. Требуется предоставления

даты возврата из ремонта, срок гарантии продлевается на время

нахождения изделия в сервисном центре.

В случае возникновения сложностей с выполнением гарантийного или

информационную Службу Сервиса BRAUN по телефону 8 800 200 20 20

(звонок из России бесплатно).

Українська

Продукція компанії Braun відповідає найвищим стандартам якості, функціональності, має чудовий дизайн. Сподіваємося, що Вам сподобається Ваша нова побутова техніка від фірми Braun.

Перед тим, як Ви почнете користуватися цим пристроєм, ми просимо Вас дуже уважно і повністю прочитати усю інструкцію з його експлуатації.

Увага:

• Вмикайте свій фен лише до мережі змінного струму. Перед ввімкненням впевніться, що напруга Вашої мережі живлення відповідає напрузі, вказаній на пристрої.

• Цим приладом не можна користуватися поблизу води (наприклад, наповненої ванни, раковини або душу). Електроприлад не повинен бути мокрим.

• При використанні фена у ванній кімнаті завжди вимикайте його з мережі після використання та виймайте вилку з розетки. Навіть вимкнений фен є небезпечним, якщо його не вимкнути з розетки.

• Для додаткового захисту рекомендується встановити пристрій залишкового струму (ПЗС) з розрахуванням залишковим робочим струмом не більше 30 мА у електричній мережі Вашої ванної кімнати. Звертайтеся за консультацією до монтажників Вашої мережі.

• Цей прилад не призначений для використання дітьми чи людьми з обмеженими фізичними або розумовими здібностями без нагляду людини, що відповідає за їх безпеку. Загалом, рекомендовано зберігати прилад подалі від дітей. Необхідно контролювати, щоб діти не використовували даний пристрій як іграшку.

• Не обертайте шнур живлення навколо пристрою. Регулярно перевіряйте шнур живлення на предмет зношення та на відсутність пошкоджень. Шнур живлення може бути замінений лише у вповноваженому Сервісному Центрі фірми Braun. Неякісний та некваліфікований ремонт може привести до нещасних випадків або викликати ушкодження користувача.

Braun AS 330 підходить для укладання волосся, висушеного рушником або злегка вологого волосся!

Кільцевий перемикач

- 0 = вимкнено
- I = м'який режим (200 Вт)
- II = режим турбо (400 Вт)

Звільнення локона (тільки для щітки для укладання волосся Ⓜ)
Для автоматичного розмотування пасма волосся (1) поверніть білий наконечник на кінчику щітки перед замком (2). Повільно рухайте стайлер донизу: щітка обертається вільно, щоб звільнити волосся (3). Для того, щоб знову закріпити щітку, просто натисніть на білий наконечник (4).

Очищення

Після користування вимкніть пристрій з розетки. Опустіть щітку для укладання волосся на короткий час у теплу мильну воду, а потім помийте її вологою тканиною. Частина, у якій міститься мотор Ⓜ, слід чистити сухою тканиною.

Рекомендації щодо укладання волосся

Щіточка для укладання волосся дозволяє створювати дрібні локони і хвилі, а велика кругла щітка Ⓜ ідеально підходить для створення більших локонів та хвиль, а також для випрямлення волосся. Обидві щітки більше піднімають волосся від коренів і мають численні можливості для фіксування кінчиків волосся (наприклад, завивати їх всередину, назовні, збивати, підправляти). Крім того, за допомогою пальчиків для створення об'єму пристрій AS 330 створює об'єм та надає пружності Вашому волоссяю.

Загальні умови зберігання

Вироби фірми Braun рекомендовано зберігати у житловому приміщенні за умов кімнатної температури та нормальної вологості.

Виробник залишає за собою право на внесення змін без попереднього повідомлення.

Обладнання відповідає вимогам Технічного регламенту обмеження використання деяких небезпечних речовин в електричному та електронному обладнанні.



001

Не видаляйте прилад в побутові відходи після закінчення терміну служби. Прилад можна здати в сервісний Центр Braun, або у відповідні центри прийому брухту, що діють у вашій країні.

Фен електричний для укладки волосся Тип 4485, 400 Ватт

Виготовлено в Китаї для Браун ГмбХ.
Braun GmbH, Frankfurter Strasse 145,
61476 Kronberg, Germany.

Адреса в Україні: ТОВ «Проктер енд Гембл Трейдінг Україна»,
Україна, 04070, м.Київ, вул. Набережно-Хрещатицька, 5/13,
корпус літ. А. Тел. (0-800) 505-000.

Товар використовувати за призначенням, відповідно до інструкції з експлуатації.

Дата виготовлення продукції Braun вказана безпосередньо на виробі (в місці маркування) і складається з трьох цифр: перша цифра є останньою цифрою року виготовлення, інші дві цифри є порядковим номером тижня у році.

Гарантія – 2 роки. У разі необхідності гарантійного чи постгарантійного обслуговування, звертайтеся до головного офісу сервісного центру Braun в Україні:
ПП «І.Б.С.», вул. Глибочицька 53, м. Київ. Тел. (044) 4286505.

Гарантійні зобов'язання виробника

Для всіх виробів ми даємо гарантію на два роки, починаючи з моменту придбання виробу або з дати його виробництва, у разі відсутності або неналежного оформлення гарантійного талону на виріб.

Протягом гарантійного періоду ми безкоштовно усуваємо шляхом ремонту, заміни деталей або заміни всього виробу будь-які заводські дефекти, викликані недостатньою якістю матеріалів або складання.

У випадку неможливості ремонту в гарантійний період виріб може бути замінений на новий або аналогічний відповідно до Закону про захист прав споживачів.

Гарантія набуває сили лише, якщо дата купівлі підтверджується печаткою та підписом дилера (магазину) на оригінальному гарантійному талоні Braun або на останній сторінці оригінальної інструкції з експлуатації Braun, яка також може бути гарантійним талоном.

Ця гарантія дійсна у будь-якій країні, в яку цей виріб поставляється представником компанії виробника або призначеним дистриб'ютором, та де жодні обмеження з імпорту або інші правові положення не перешкоджають наданню гарантійного обслуговування.

Гарантія на замінені частини закінчується в момент закінчення гарантії на даний виріб.

Гарантія не покриває пошкодження, викликані невірним використанням (див. також перелік нижче) нормальне зношування сіток та ножів для гоління, дефекти, що незначним чином впливають на якість роботи приладу.

Ця гарантія втрачає силу, якщо ремонт здійснюється не вповноваженою для цього особою та, якщо використовуються не оригінальні запасні частини виробника.

У випадку пред'явлення рекамації за умовами даної гарантії, передайте виріб у повному комплекті згідно опису в оригінальній інструкції з експлуатації разом з гарантійним талоном у будь-який сервісний центр, який офіційно вповноважений представником компанії виробника.

Всі інші вимоги, разом з вимогами відшкодування збитків, не дійсні, якщо наша відповідальність не встановлена законним чином.

Випадки, на які не розповсюджується гарантія:

- дефекти, викликані форс-мажорними обставинами;
- використання з професійною метою або з метою отримання прибутку;
- порушення вимог інструкції з експлуатації;
- невірне встановлення напруги мережі живлення (якщо це вимагається);
- здійснення технічних змін;
- механічні пошкодження;
- для приладів, що працюють на батарейках – робота з невідповідними або спрацьованими батарейками, будь-які пошкодження, викликані спрацьованими або підтікаючими батарейками;
- пошкодження з вини тварин, гризунів та комах (в тому числі у випадках знаходження гризунів та комах усередині приладів)
- для бритв – зім'ята або порвана сітка.

Увага! Гарантійний талон підлягає вилученню в разі звернення до сервісного центру з проханням про виконання гарантійного ремонту. Після проведення ремонту гарантійним талоном буде вважатися заповнений оригінал листа споживачем про отримання виробу з ремонту. Гарантійний термін подовжується на період, який даний виріб знаходився в сервісному центрі в ремонті.

В разі виникнення труднощів з виконанням гарантійного та післягарантійного обслуговування, прохання звертатися до інформаційної служби сервісу представника компанії виробника в Україні.

Телефон гарячої лінії 0 800 505 000. Дзвінки по Україні зі стаціонарних телефонних номерів є безкоштовними. Дзвінки з мобільних телефонів оплачуються згідно тарифів відповідного оператора.